

Одноступенчатые центробежные насосы с сухим ротором для систем отопления, вентиляции и кондиционирования

ООО "Энергия С.В.О." г. Киев, т/ф (044) 400-92-02, e-mail: office@energya-svo.com.ua

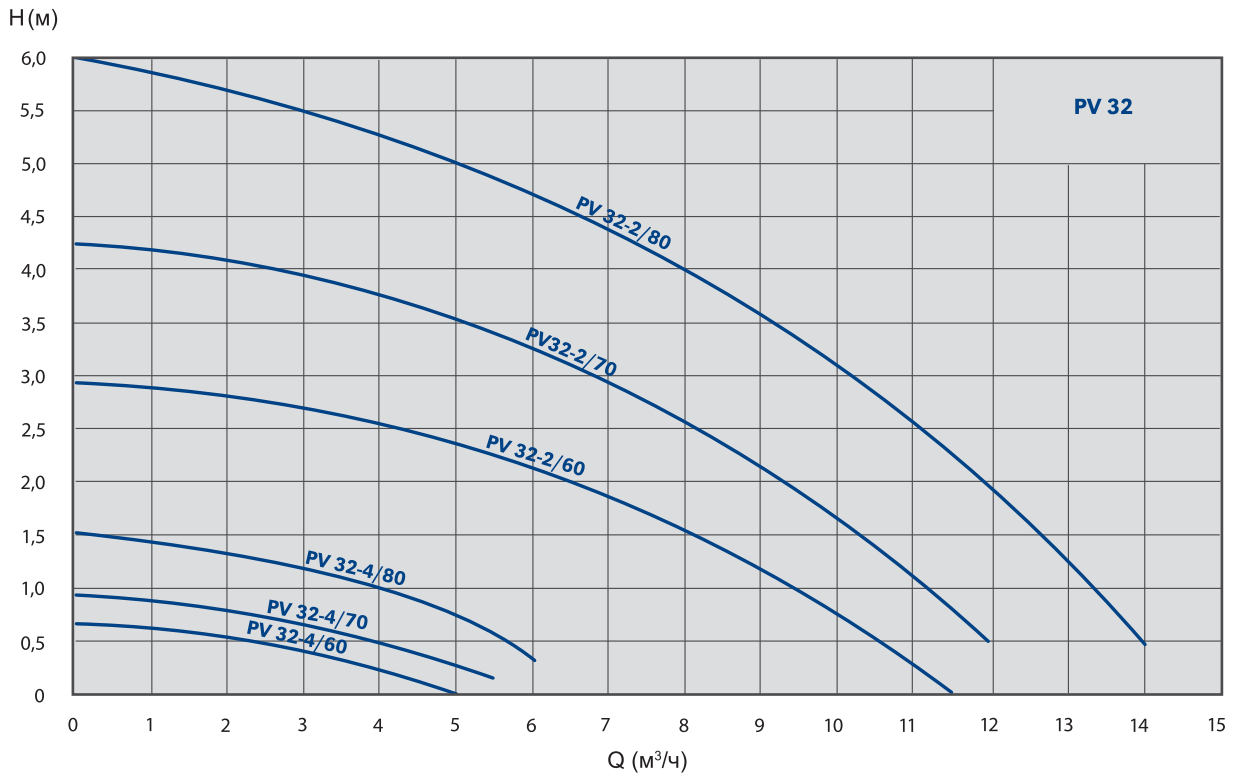

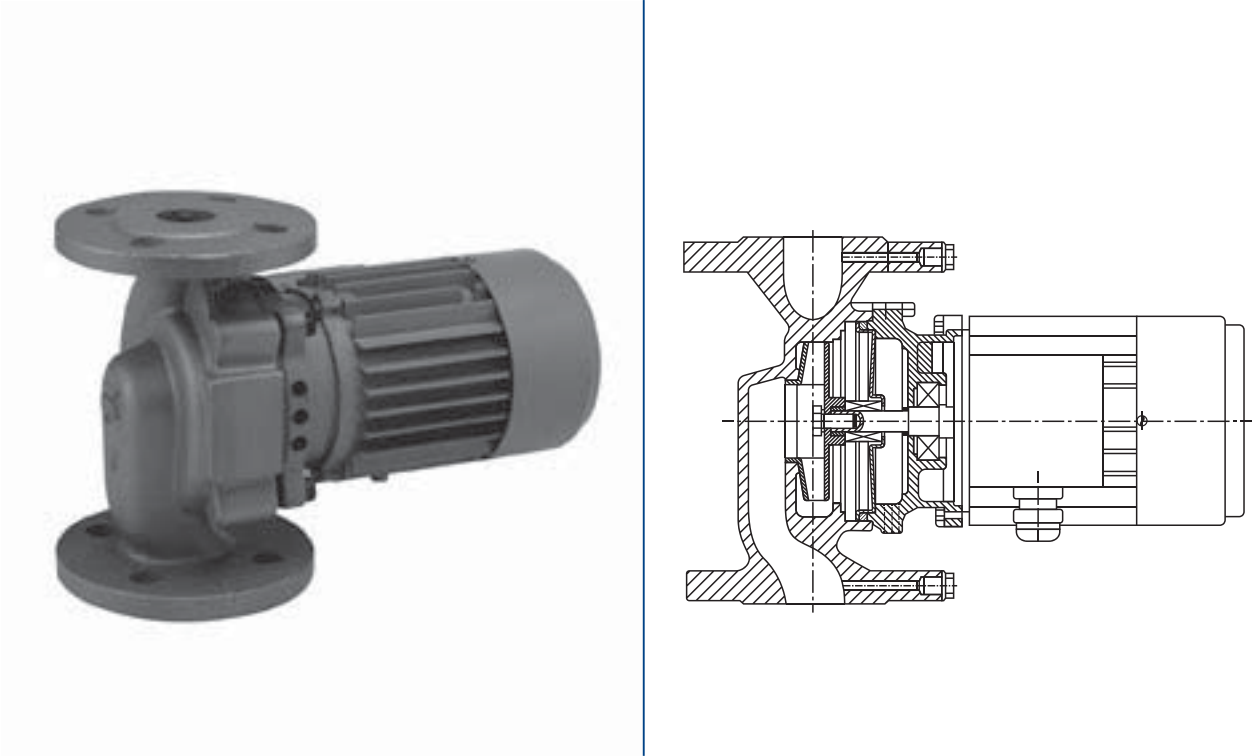
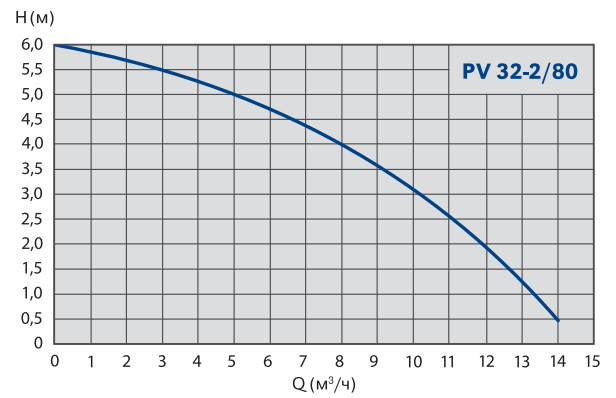
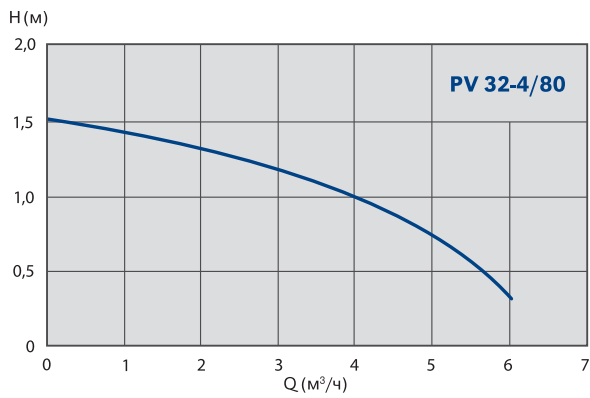
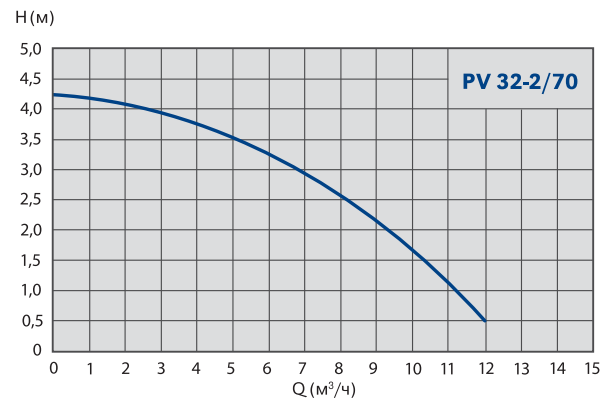
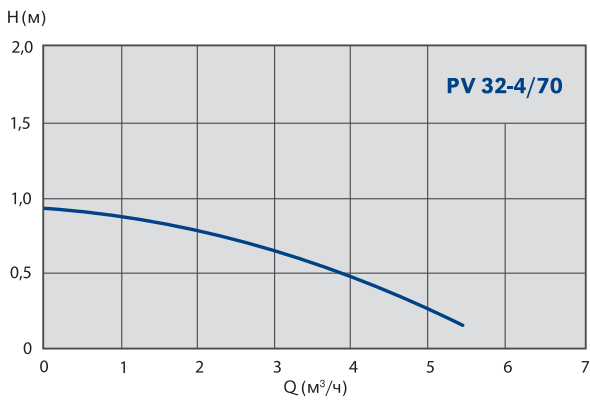
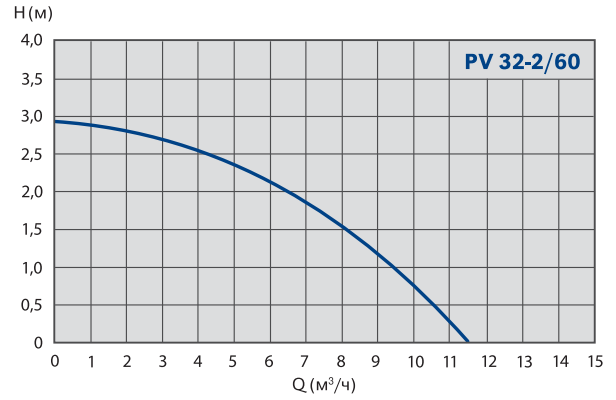
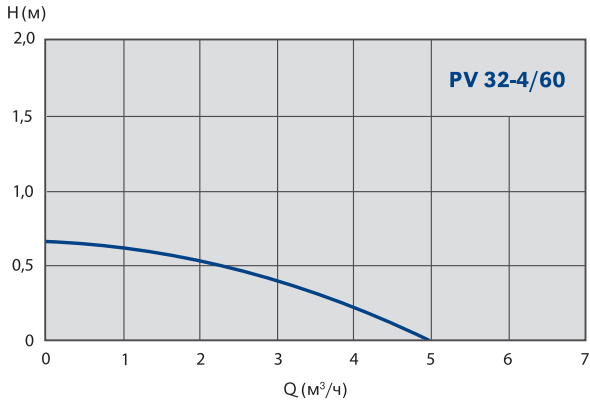

Одноступенчатые центробежные насосы с сухим ротором для систем отопления, вентиляции и кондиционирования

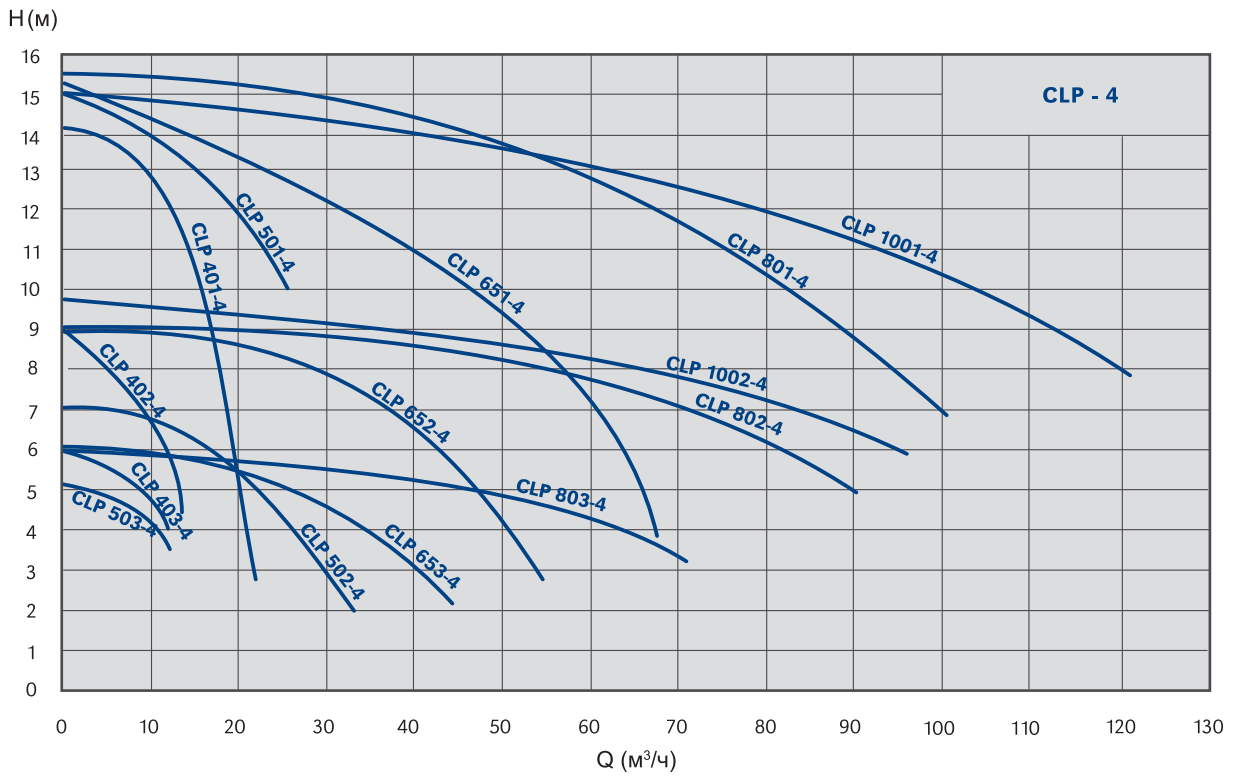
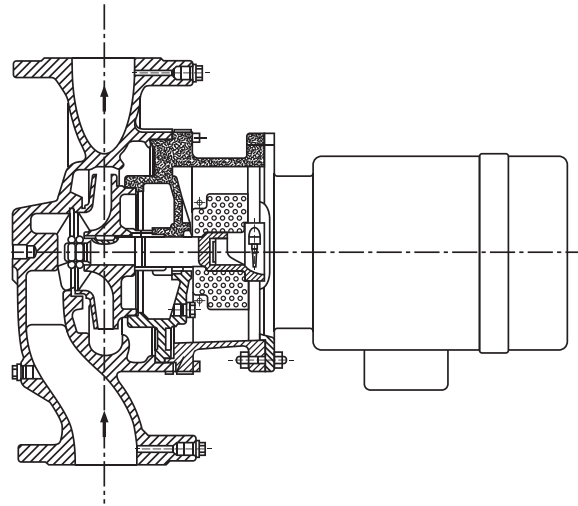

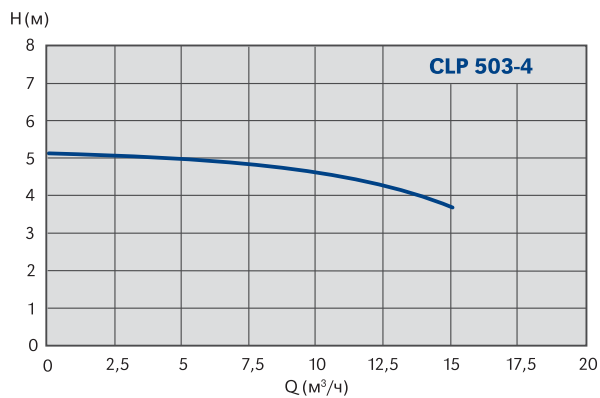
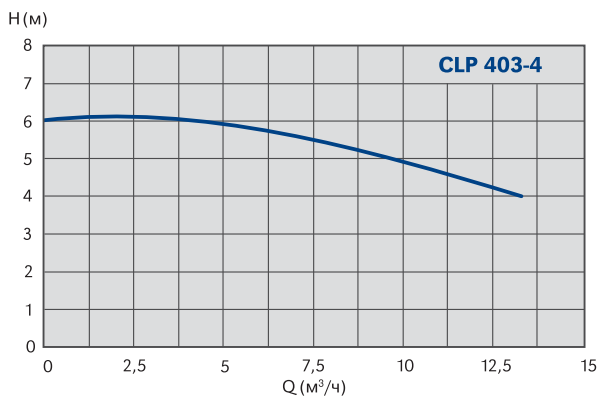
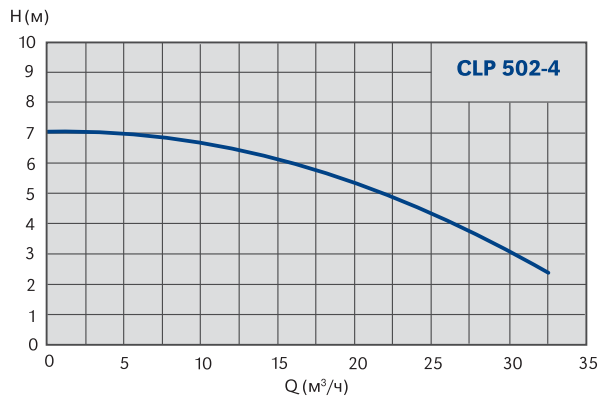
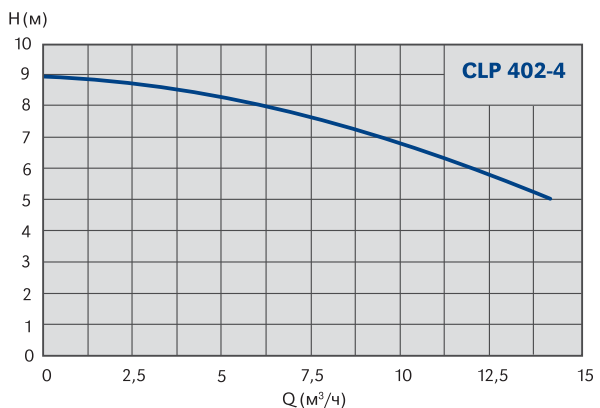
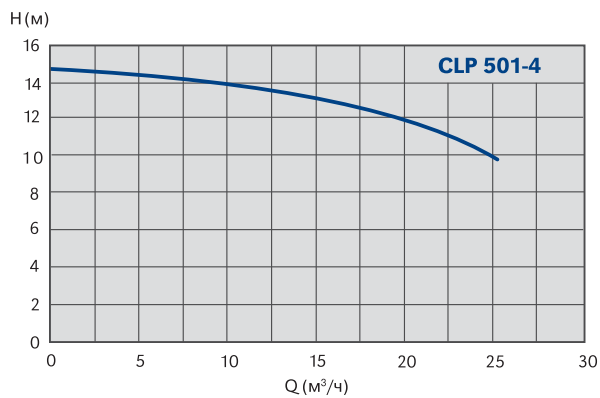
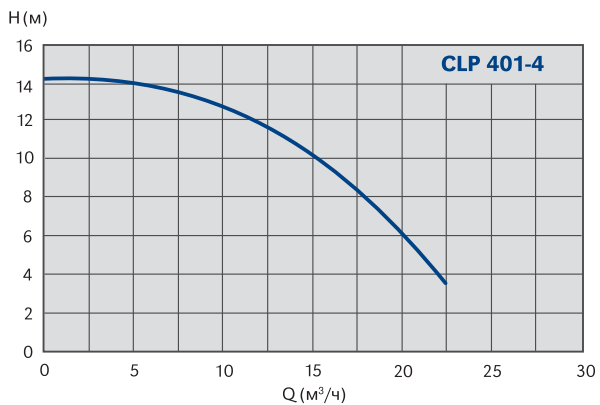

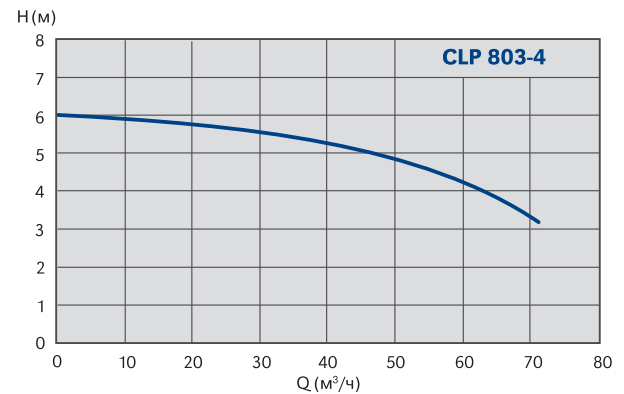
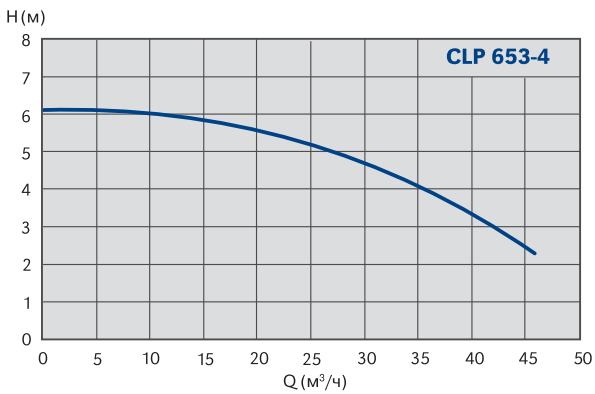
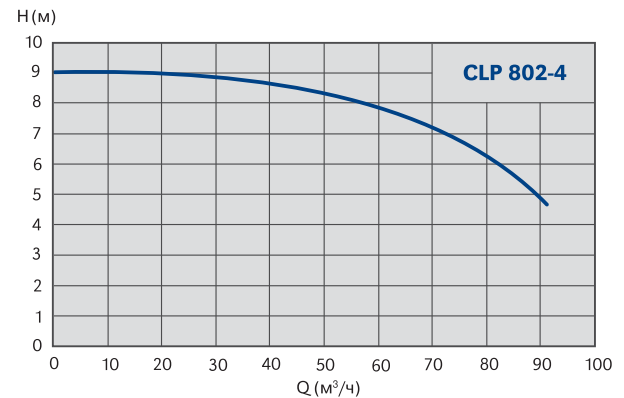
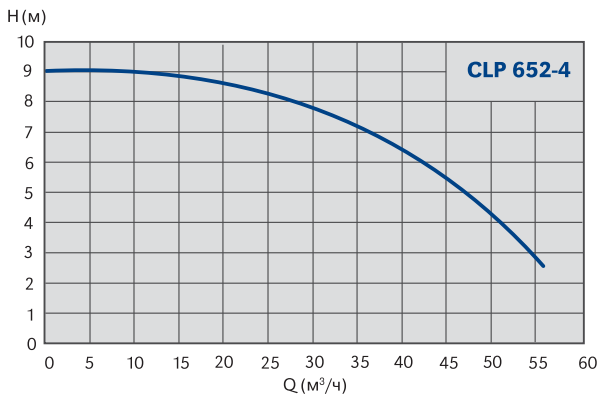
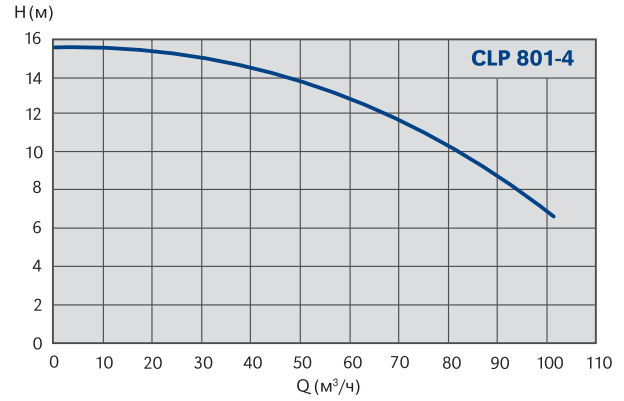
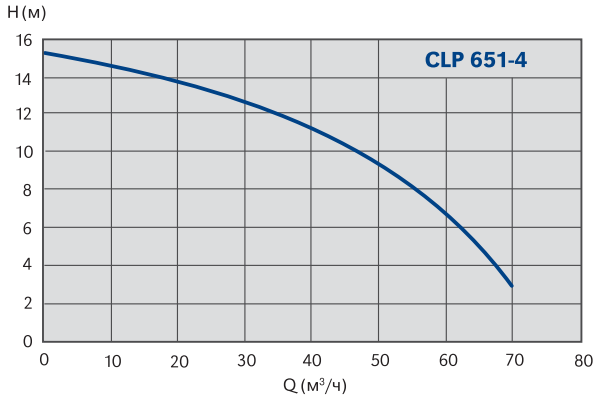

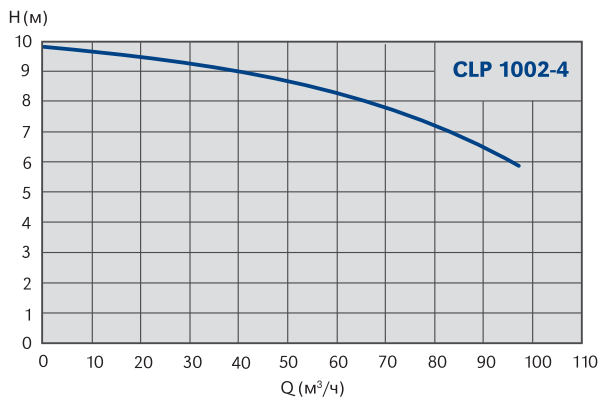
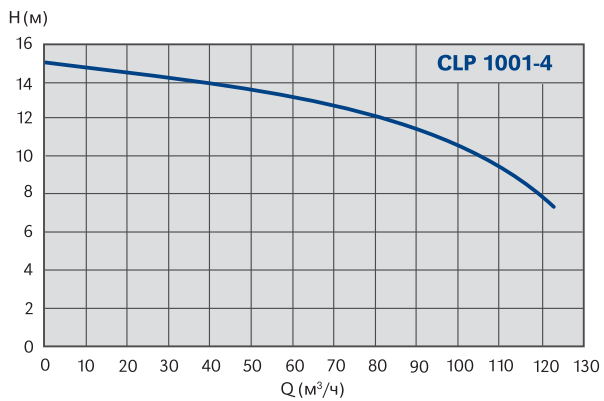

Одноступенчатые центробежные насосы с сухим ротором для систем отопления, вентиляции и кондиционирования

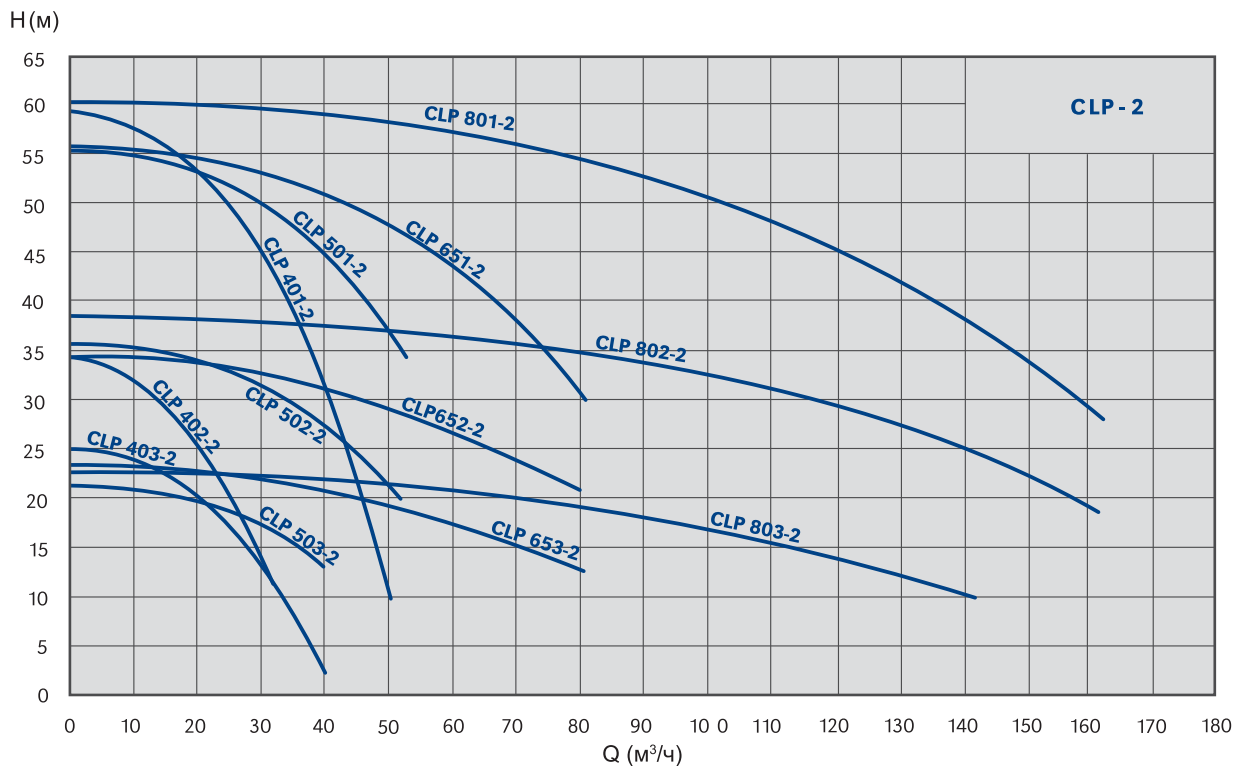
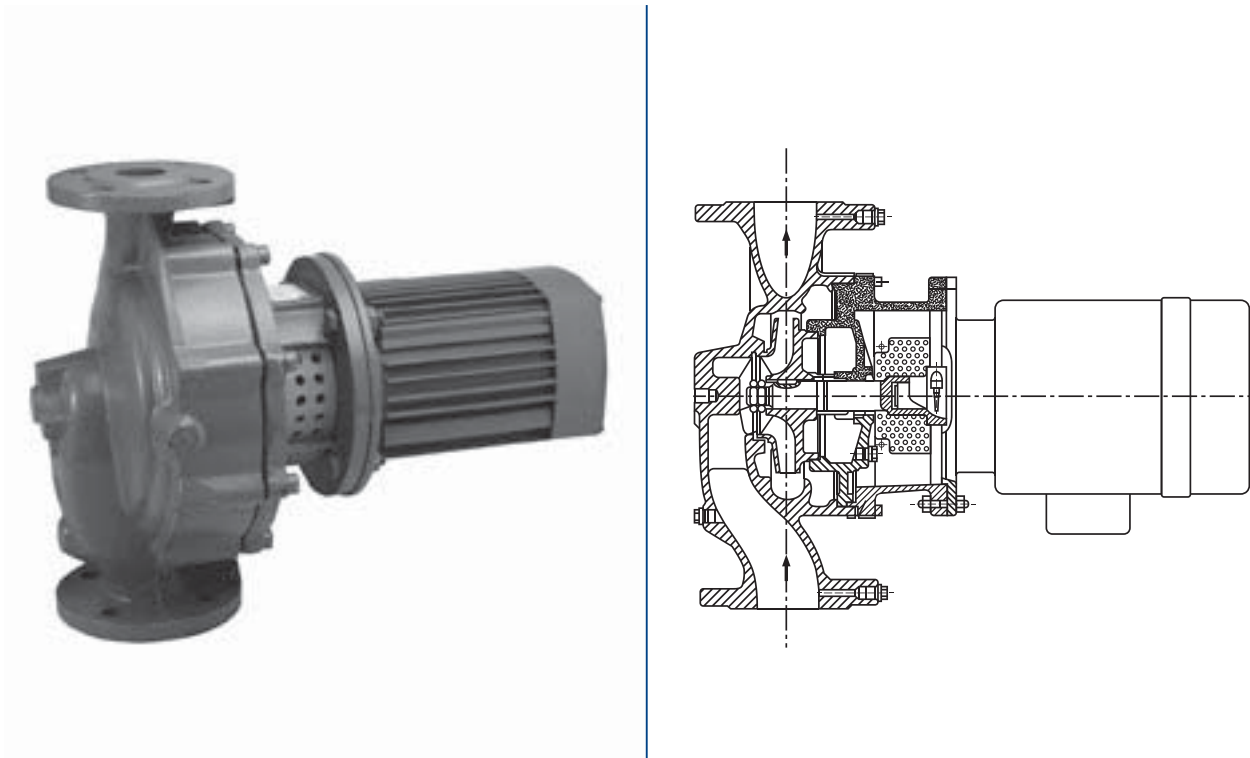

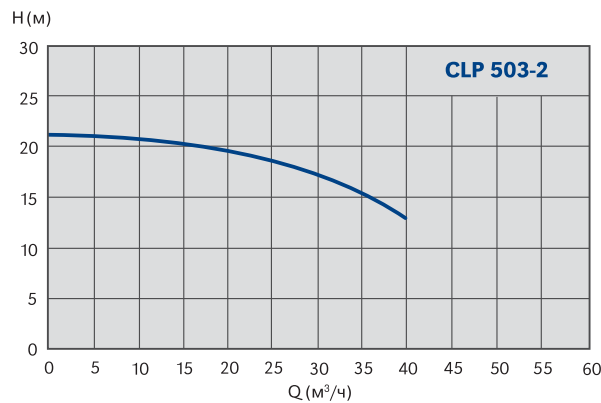
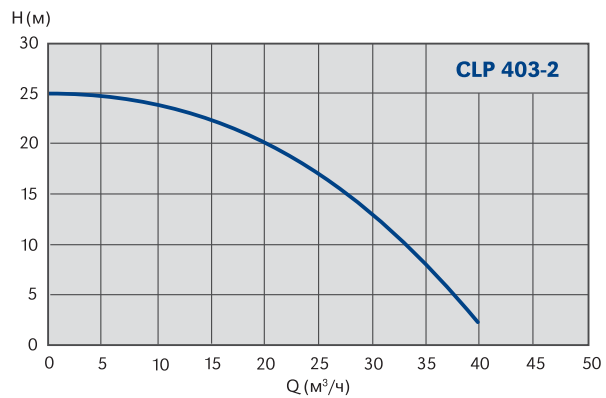
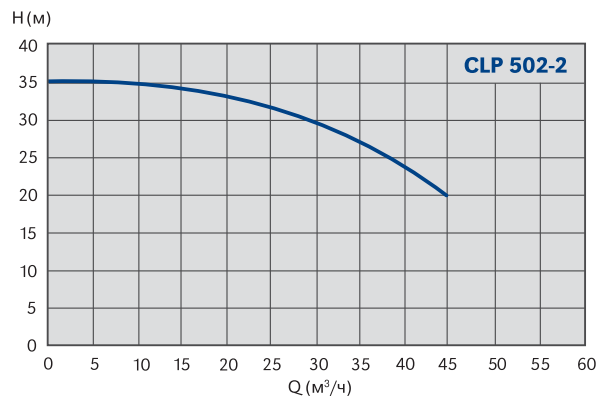
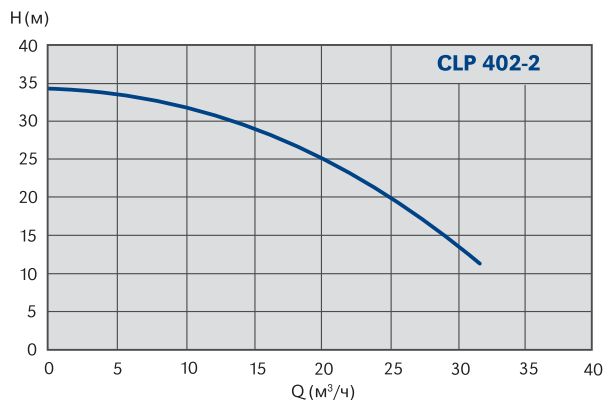
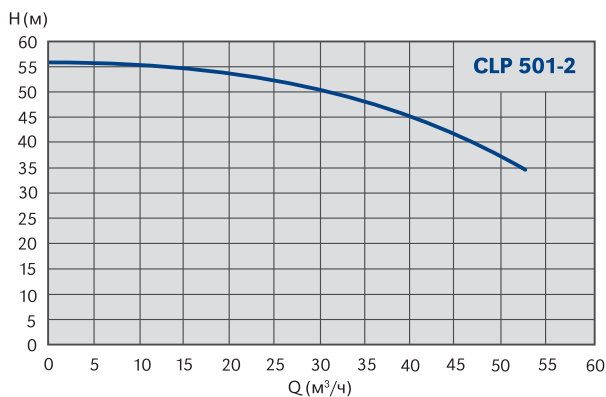
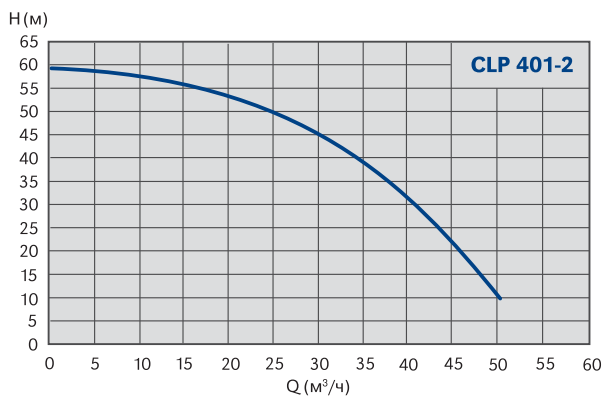

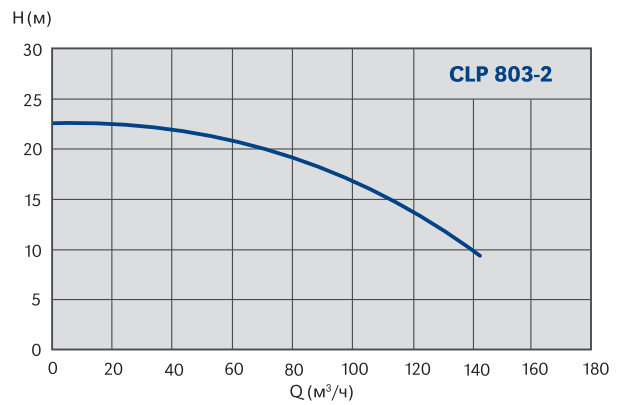
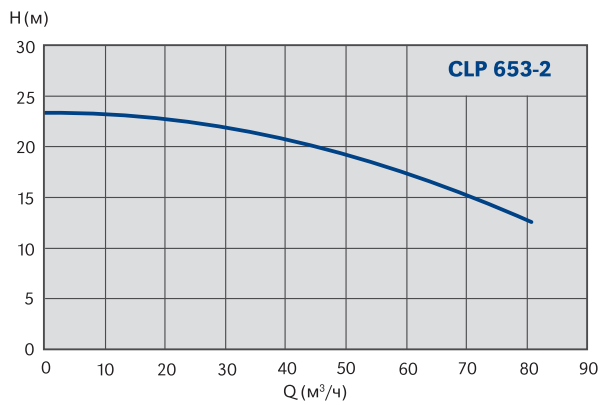
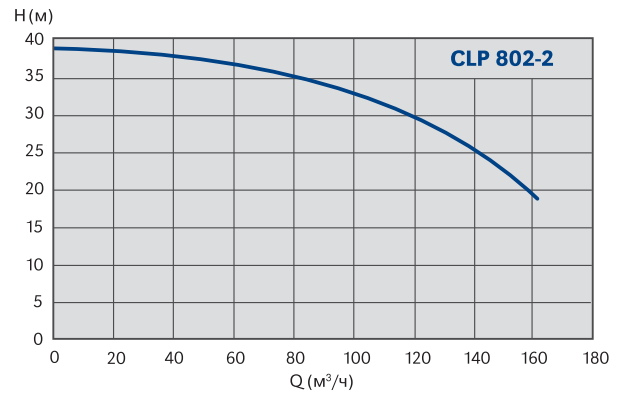
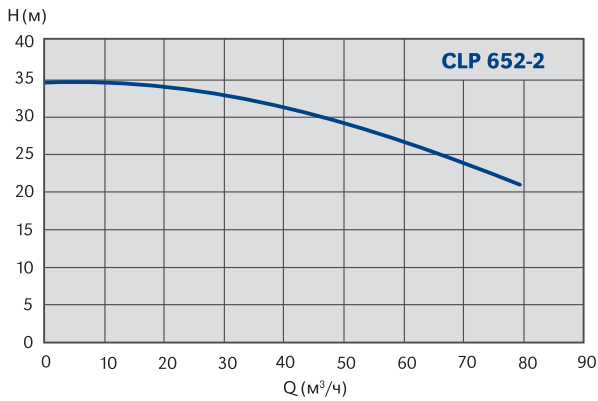
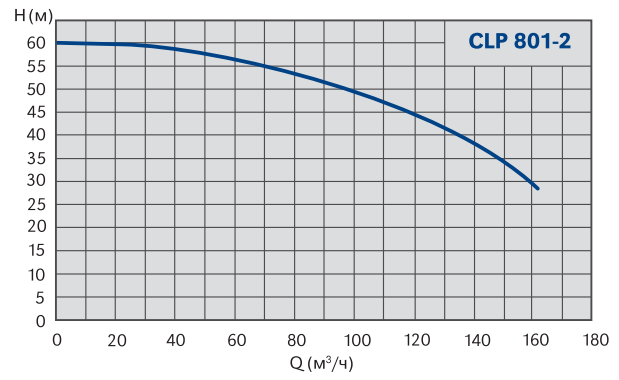
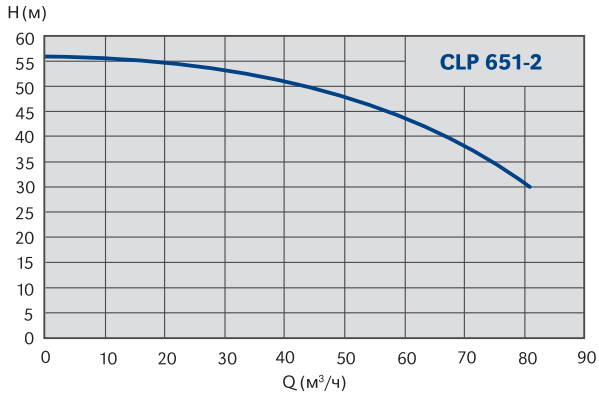

ТЕХНИЧЕСКАЯ ТАБЛИЦА

ТИП НАСОСА	КОД	размер соединения (DN/мм)	тип соединения резьба/фланец	макс. производительность Q (м³/ч)	макс. высота подъема Н (м)	номинальное давление PN (бар)	мин.-макс. темп. перекачиваемой среды Tmin-Tmax (°C)	мат. корпуса чугун/бронза	Одно/Двух моторное исполнение	масса (кг)	регулировка (да/нет)	степень защиты IP
PV 32 - 4 / 60	979521526	DN 32	фланец	4	0,6	PN 16	-10 - +110	чугун	О	15	нет	54
PV 32 - 4 / 70	979521525	DN 32	фланец	5	0,9	PN 16	-10 - +110	чугун	О	15	нет	54
PV 32 - 4 / 80	979521524	DN 32	фланец	7	1,5	PN 16	-10 - +110	чугун	О	15	нет	54
PV 32 - 2 / 60	979521523	DN 32	фланец	8	3	PN 16	-10 - +110	чугун	О	15	нет	54
PV 32 - 2 / 70	979521522	DN 32	фланец	9,5	4	PN 16	-10 - +110	чугун	О	15	нет	54
PV 32 - 2 / 80	979521521	DN 32	фланец	13	6	PN 16	-10 - +110	чугун	О	15	нет	54
CLP 401 - 4	979520891	DN 40	фланец	25	15	PN 16	-15 - +140	чугун	О	45	нет	54
CLP 402 - 4	979520892	DN 40	фланец	18	8	PN 16	-15 - +140	чугун	О	40	нет	54
CLP 403 - 4	979520893	DN 40	фланец	18	6	PN 16	-15 - +140	чугун	О	22	нет	54
CLP 501 - 4	979520894	DN 50	фланец	36	15	PN 16	-15 - +140	чугун	О	47	нет	54
CLP 502 - 4	979520895	DN 50	фланец	29	8	PN 16	-15 - +140	чугун	О	44	нет	54
CLP 503 - 4	979520896	DN 50	фланец	29	5	PN 16	-15 - +140	чугун	О	42	нет	54
CLP 651 - 4	979520897	DN 65	фланец	56	15	PN 16	-15 - +140	чугун	О	60	нет	54
CLP 652 - 4	979520898	DN 65	фланец	54	8	PN 16	-15 - +140	чугун	О	48	нет	54
CLP 653 - 4	979520899	DN 65	фланец	54	6	PN 16	-15 - +140	чугун	О	40	нет	54
CLP 801 - 4	979520900	DN 80	фланец	85	15	PN 16	-15 - +140	чугун	О	74	нет	54
CLP 802 - 4	979520901	DN 80	фланец	85	9	PN 16	-15 - +140	чугун	О	66	нет	54
CLP 803 - 4	979520902	DN 80	фланец	80	5,5	PN 16	-15 - +140	чугун	О	51	нет	54
CLP 1001 - 4	979520903	DN 100	фланец	140	15	PN 16	-15 - +140	чугун	О	80	нет	54
CLP 1002 - 4	979520904	DN 100	фланец	140	9,5	PN 16	-15 - +140	чугун	О	79	нет	54
CLP 401 - 2	979520962	DN 40	фланец	13	57	PN 16	-15 - +140	чугун	О	76	нет	54
CLP 402 - 2	979520963	DN 40	фланец	32	32	PN 16	-15 - +140	чугун	О	70	нет	54
CLP 403 - 2	979520964	DN 40	фланец	32	26	PN 16	-15 - +140	чугун	О	38	нет	54
CLP 501 - 2	979520965	DN 50	фланец	54	57	PN 16	-15 - +140	чугун	О	130	нет	54
CLP 502 - 2	979520966	DN 50	фланец	50	32	PN 16	-15 - +140	чугун	О	70	нет	54
CLP 503 - 2	979520967	DN 50	фланец	43	21	PN 16	-15 - +140	чугун	О	66	нет	54
CLP 651 - 2	979520968	DN 65	фланец	100	57	PN 16	-15 - +140	чугун	О	157	нет	54
CLP 652 - 2	979520969	DN 65	фланец	72	32	PN 16	-15 - +140	чугун	О	99	нет	54
CLP 653 - 2	979520970	DN 65	фланец	72	26	PN 16	-15 - +140	чугун	О	76	нет	54
CLP 801 - 2	979520971	DN 80	фланец	160	57	PN 16	-15 - +140	чугун	О	210	нет	54
CLP 802 - 2	979520972	DN 80	фланец	160	38	PN 16	-15 - +140	чугун	О	175	нет	54
CLP 803 - 2	979520973	DN 80	фланец	135	22	PN 16	-15 - +140	чугун	О	103	нет	54

ТАБЛИЦА РАЗМЕРОВ

ТИП НАСОСА	КОД	длина L (мм)	DN	L	L1	a	b	c	d
PV 32 - 4 / 60	979521526	200	32	200	100	277	164,5	70,5	42
PV 32 - 4 / 70	979521525	200	32	200	100	277	164,5	70,5	42
PV 32 - 4 / 80	979521524	200	32	200	100	277	164,5	70,5	42
PV 32 - 2 / 60	979521523	200	32	200	100	277	164,5	70,5	42
PV 32 - 2 / 70	979521522	200	32	200	100	277	164,5	70,5	42
PV 32 - 2 / 80	979521521	200	32	200	100	277	164,5	70,5	42



ТАБЛИЦА РАЗМЕРОВ



2

ТИП НАСОСА	КОД	ДЛИНА L (мм)	DN	a	f	b1	b2	h1	h2	d	h3	l1	Pg	l	x
CLP 401 - 4	979520891	390	40	90	163	145	135	190	200	200	138	249	16	502	100
CLP 402 - 4	979520892	360	40	90	155	133	127	180	180	200	130	234	13,5	479	100
CLP 403 - 4	979520893	340	40	90	155	113	106	160	180	200	130	234	13,5	479	100
CLP 501 - 4	979520894	425	50	96	159	150	135	205	220	200	138	274	16	529	100
CLP 502 - 4	979520895	380	50	96	159	138	126	180	200	200	138	249	16	504	100
CLP 503 - 4	979520896	340	50	96	159	240	107	160	180	200	130	234	13,5	489	100
CLP 651 - 4	979520897	480	65	95	164	160	140	225	255	250	147	307	16	566	110
CLP 652 - 4	979520898	420	65	95	164	138	125	200	220	200	138	249	16	508	110
CLP 653 - 4	979520899	390	65	95	164	135	110	180	210	200	130	234	13,5	493	110
CLP 801 - 4	979520900	530	80	103	168	183	148	245	285	250	147	307	16	578	120
CLP 802 - 4	979520901	480	80	103	168	172	138	220	260	250	147	307	16	578	120
CLP 803 - 4	979520902	440	80	103	168	158	124	200	240	200	138	249	16	520	120
CLP 1001 - 4	979520903	560	100	113	169	187	152	270	290	250	162	320	16	602	125
CLP 1002 - 4	979520904	520	100	113	169	180	140	245	275	250	147	307	16	589	125
CLP 401 - 2	979520962	390	40	90	188	145	135	190	200	300	200	361	21	639	100
CLP 402 - 2	979520963	360	40	90	155	133	127	180	180	250	162	314	16	559	100
CLP 403 - 2	979520964	340	40	90	155	113	106	160	180	250	147	314	16	559	100
CLP 501 - 2	979520965	425	50	96	214	150	135	205	220	350	236	479	29	789	100
CLP 502 - 2	979520966	380	50	96	184	138	126	180	200	300	200	361	21	641	100
CLP 503 - 2	979520967	340	50	96	159	124	107	160	180	250	147	314	16	569	100
CLP 651 - 2	979520968	480	65	95	219	160	140	225	255	350	236	521	29	835	110
CLP 652 - 2	979520969	420	65	95	189	138	125	200	220	300	200	361	21	611	110
CLP 653 - 2	979520970	390	65	95	189	135	110	180	210	300	200	361	21	611	110
CLP 801 - 2	979520971	530	80	103	223	183	148	245	284	350	235	550	29	876	120
CLP 802 - 2	979520972	480	80	103	223	172	138	225	255	350	236	521	29	847	120
CLP 803 - 2	979520973	440	80	103	193	158	124	200	240	300	200	357	21	653	120

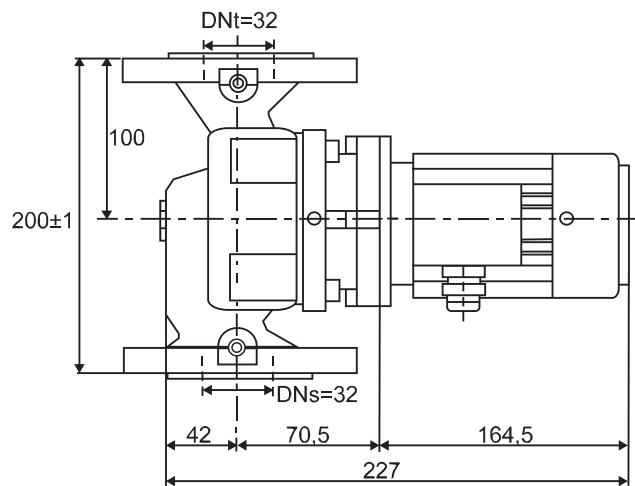
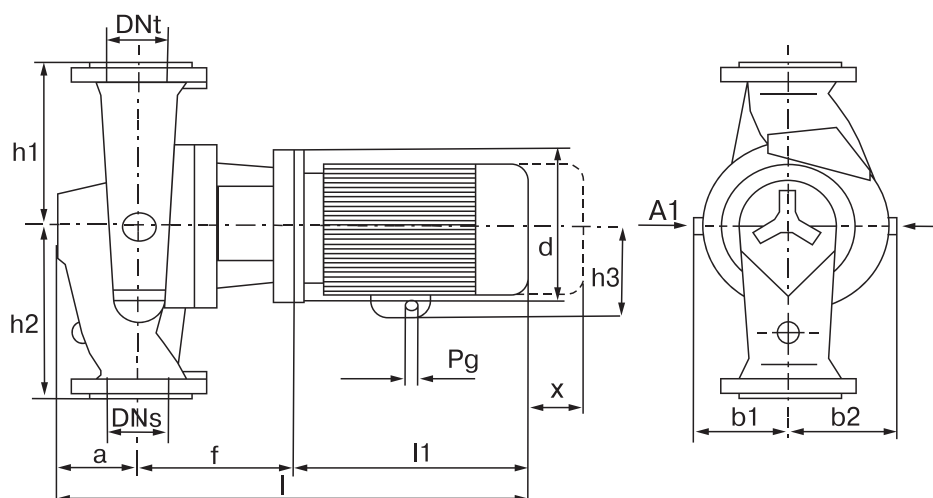
2



ЭЛЕКТРИЧЕСКАЯ ТАБЛИЦА

ТИП НАСОСА	КОД	макс. мощность P (Вт)	обороты (мин ⁻¹)	ток I (А)	напряжение U (В)	класс изоляции
 PV 32 - 4 / 60	979521526	120	1340	0,41	3 ~ 400	F
PV 32 - 4 / 70	979521525	120	1340	0,41	3 ~ 400	F
PV 32 - 4 / 80	979521524	120	1340	0,41	3 ~ 400	F
PV 32 - 2 / 60	979521523	250	2750	0,64	3 ~ 400	F
PV 32 - 2 / 70	979521522	250	2750	0,64	3 ~ 400	F
 PV 32 - 2 / 80	979521521	250	2750	0,64	3 ~ 400	F
CLP 401 - 4	979520891	1100	1500	2,3	3 ~ 400	F
CLP 402 - 4	979520892	750	1500	1,93	3 ~ 400	F
CLP 403 - 4	979520893	550	1500	1,49	3 ~ 400	F
CLP 501 - 4	979520894	1500	1500	3,1	3 ~ 400	F
CLP 502 - 4	979520895	1100	1500	2,3	3 ~ 400	F
CLP 503 - 4	979520896	550	1500	1,49	3 ~ 400	F
CLP 651 - 4	979520897	2200	1500	4,4	3 ~ 400	F
CLP 652 - 4	979520898	1100	1500	2,3	3 ~ 400	F
CLP 653 - 4	979520899	750	1500	1,93	3 ~ 400	F
CLP 801 - 4	979520900	3000	1500	5,8	3 ~ 400	F
CLP 802 - 4	979520901	2200	1500	4,4	3 ~ 400	F
CLP 803 - 4	979520902	1100	1500	2,3	3 ~ 400	F
CLP 1001 - 4	979520903	4000	1500	7,8	3 ~ 400	F
CLP 1002 - 4	979520904	3000	1500	5,8	3 ~ 400	F
CLP 401 - 2	979520962	5500	3000	9,7	3 ~ 400	F
CLP 402 - 2	979520963	4000	3000	7,1	3 ~ 400	F
CLP 403 - 2	979520964	3000	3000	5,5	3 ~ 400	F
CLP 501 - 2	979520965	11000	3000	20,2	3 ~ 400	F
CLP 502 - 2	979520966	5500	3000	9,7	3 ~ 400	F
CLP 503 - 2	979520967	3000	3000	5,5	3 ~ 400	F
CLP 651 - 2	979520968	15000	3000	27,4	3 ~ 400	F
CLP 652 - 2	979520969	7500	3000	12,9	3 ~ 400	F
CLP 653 - 2	979520970	5500	3000	9,7	3 ~ 400	F
CLP 801 - 2	979520971	22000	3000	38,9	3 ~ 400	F
CLP 802 - 2	979520972	18500	3000	32,9	3 ~ 400	F
CLP 803 - 2	979520973	7500	3000	12,9	3 ~ 400	F

